

Puzzle 3D

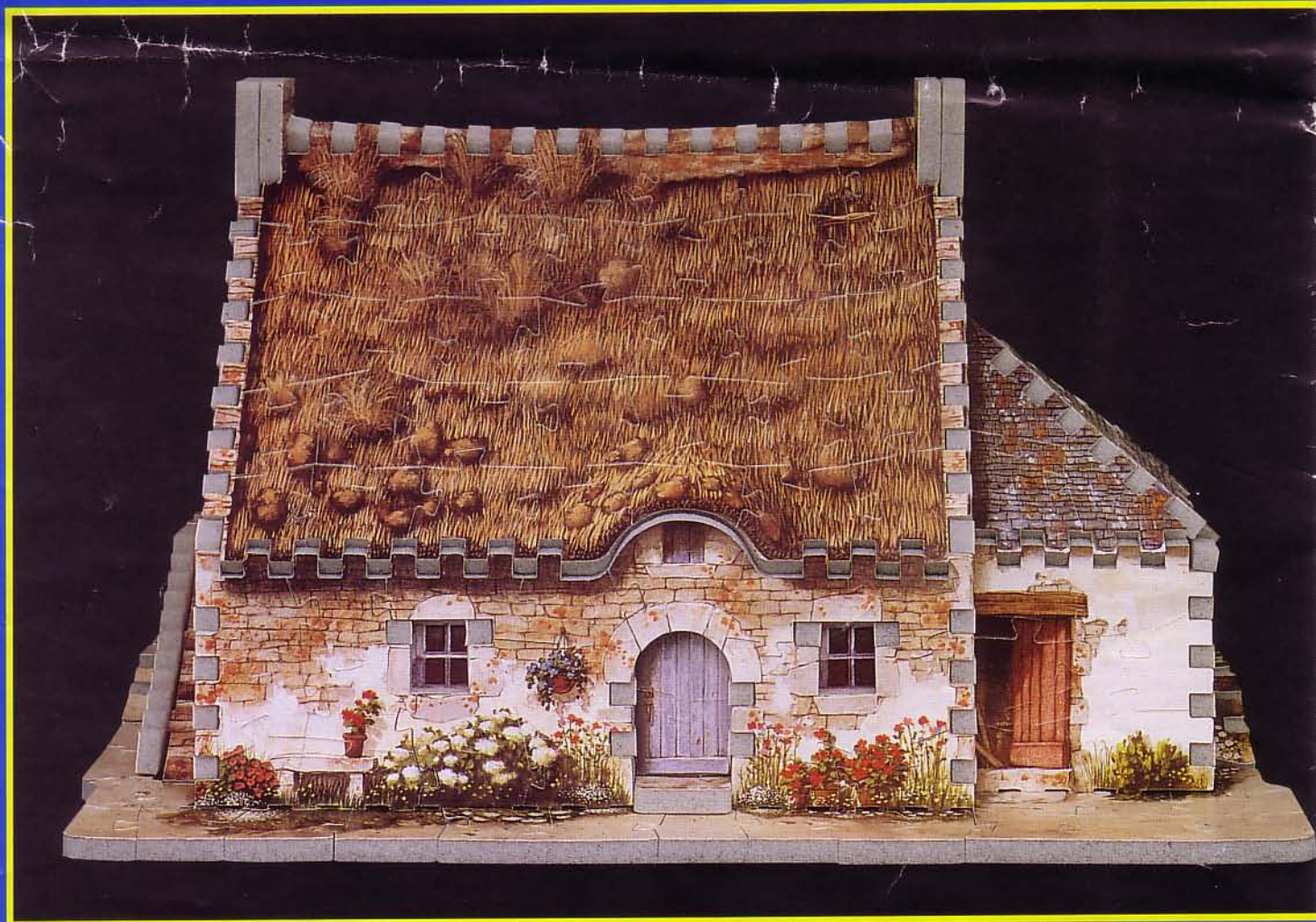

04383128

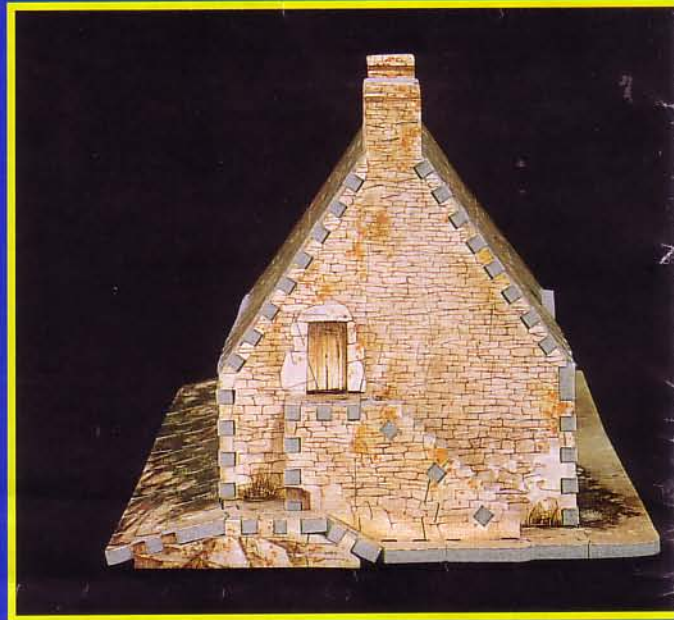
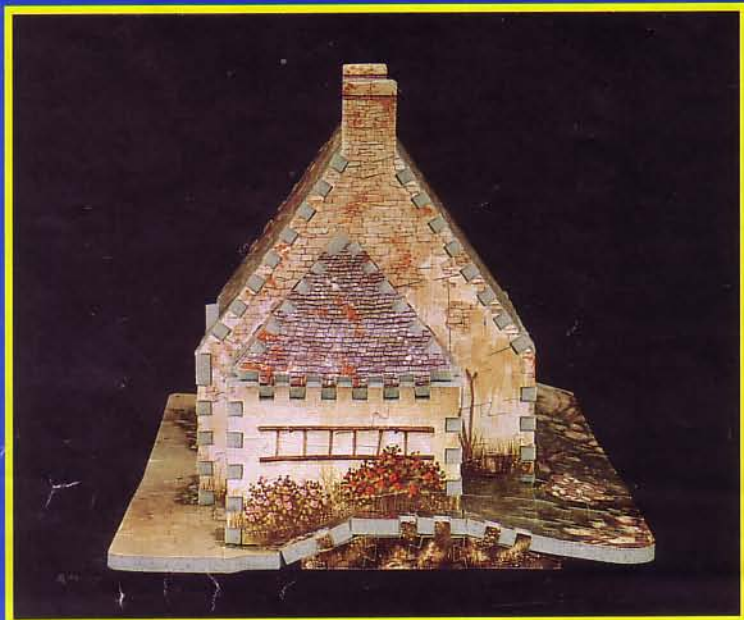
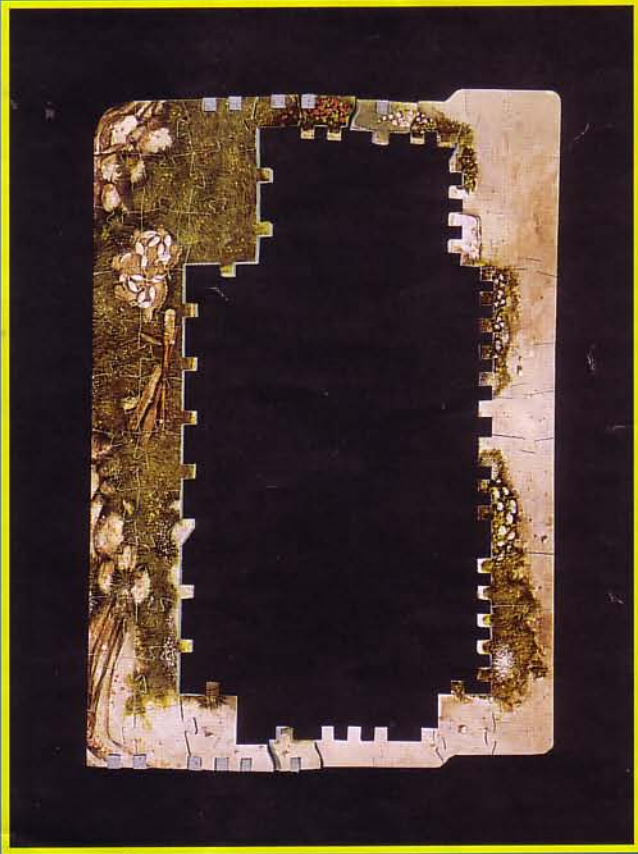
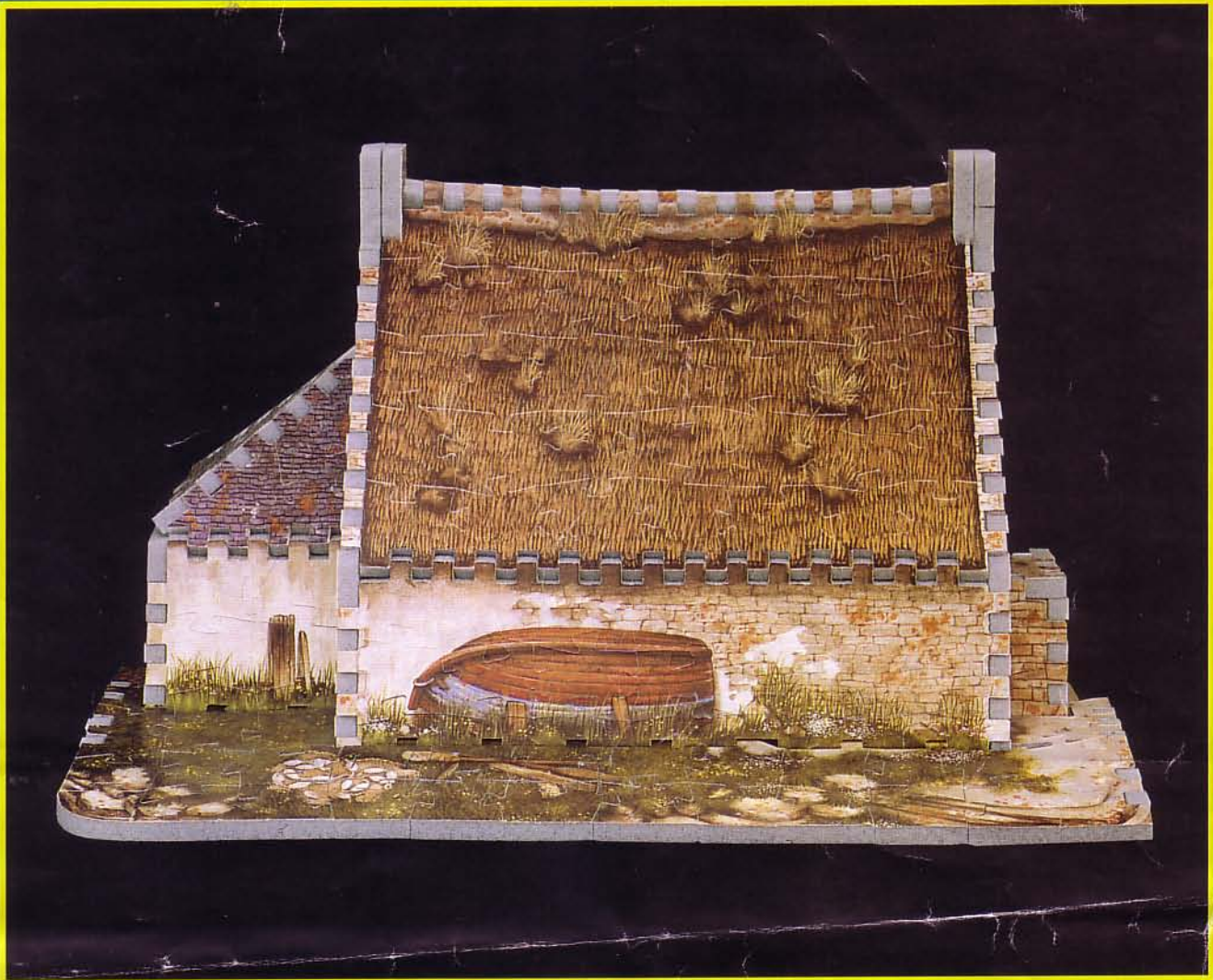

Puzzle 3D



1483



Big Ben

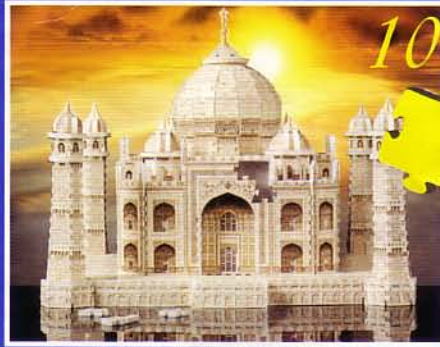

1077



Taj Mahal

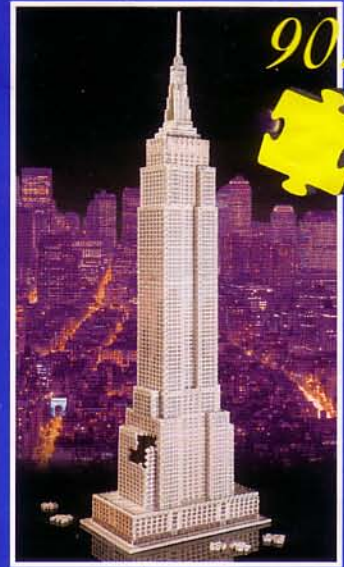

902



Empire State Building



1000



Alpine Castle · Neuschwanstein
Château en Bavière · Kasteel
Castello Alpino · Castello Alpino
Castelo Alpino · Το Κάστρο των Άλπεων



703



Eiffel Tower · Eiffelturm
La Tour Eiffel · Eiffeltoren
Torre Eiffel · ὕψος του
'Αιφελ



952



Notre Dame



857



Millennium Falcon



802



Il Duomo



806



Château de Chenonceau



819



Tower Bridge



708

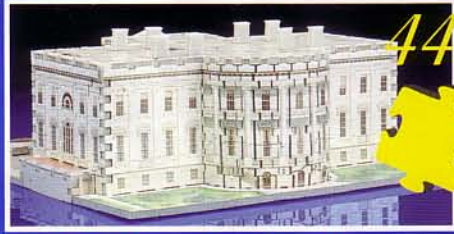

443



718



The White House • Das Weiße Haus
La Maison Blanche • Het Witte Huis
La Casa Blanca • La Casa Bianca
Casa Bianca • Λευκός Οίκος

US Capitol • Le Capitole
Capitolio • Il Campidoglio
Capitolio • απιτώλιο



418



404



220



Bavarian Mansion • Fachwerkhaus
Maison du Rhin • Beiers Huis
Mansión Bavara • Casa típica Bavarese
Casa da Baviera • ο Αρχοντικό της
Βαυαρίας

Bavarian Clocktower • Uhrturm
Horloge de Bavière • Beierse Klok
Reloj Bavaro • L'orologio della
Torre • Torre de Relógio da Baviera
Πύργος Βαυαρίας με Αληθινό Ρολόι

Mont-Saint-Michel



254



264



225



Country Church • Kleine Kapelle
Eglise de Campagne • Kerk
Igreja de campo • Chiesa di campagna
Igreja de Província • Εκκλησία

Breton House • Bretonisches Haus
Maison bretonne • Bretons Huis
Casa Bretona • Casa Bretonne
Casa da Bretanha
Εξοχικό Σπίτι Στην Βρετάνη

Normandy House • Normannisches Haus
Maison de Normandie • Normandisch Huis
Casa Normanda • Casa della Normandia
Casa da Normandia • Εξοχικό Σπίτι
Στην Νορμανδία

Disney's



224

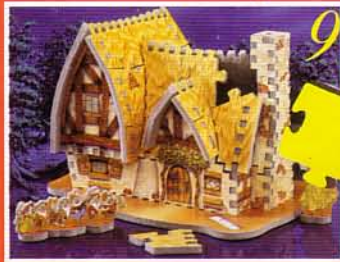

96



70



Sleeping Beauty's Castle • Dornröschen
Schloß • Le Château de la Belle au Bois
Dormant • Kasteel van Doornroosje
El Castillo de la Bella Durmiente
Il Castello della Bella Addormentata nel
Bosco • O Castelo da Bela Adormecida
Το κάστρο της Ωραίας
Κοιμημένης

Snow White's House • Haus der 7
Zwerge • La Maison de Blanche Neige
Huis van Sneeuwvrijetje • La Casa de
Blancanieves • La Casa di Biancaneve
A Casa da Branca de Neve • Το σπίτι
της Χιονάτης

Mickey's House • Micky Maus Haus
La Maison de Mickey • Mickey's Huis
a Casa de Mickey • La Casa di Topolino
A Casa do Mickey • Το σπίτι του Μίκυ

PUZZ-3D is a trademark owned by 2798140 Canada Inc., and used under license by Wrebbit, Inc. © Wrebbit, Inc. Packaging © 1997 Hasbro International Inc. All rights reserved. Millennium Falcon © 1996 Lucasfilm Ltd. All rights reserved. Used under authorisation.

Designed by:

Wrebbit



© Disney

Puzz 3D

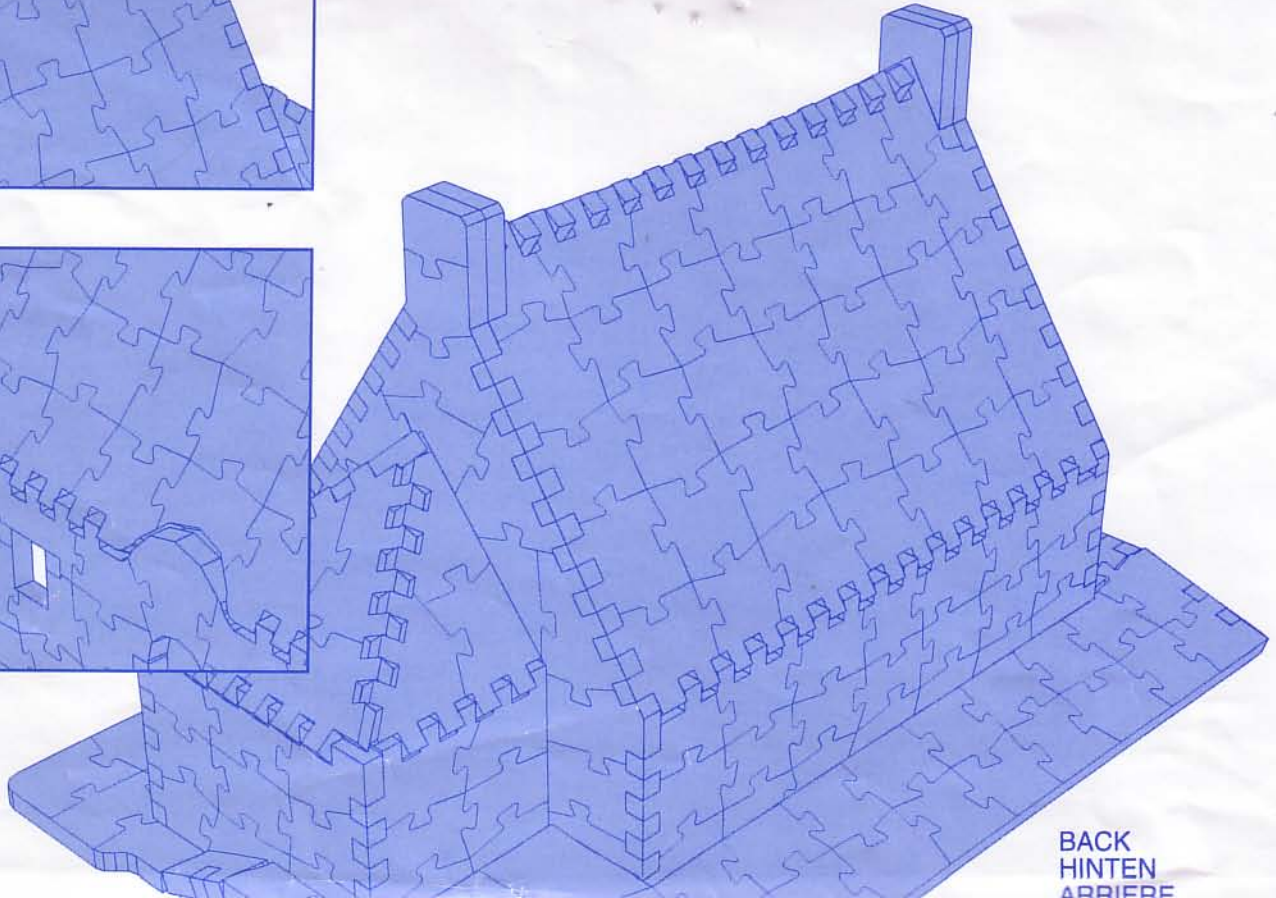
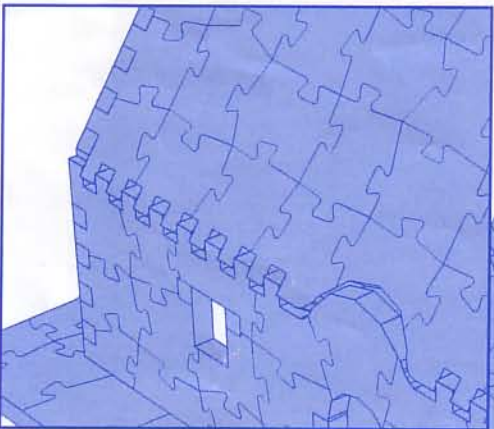
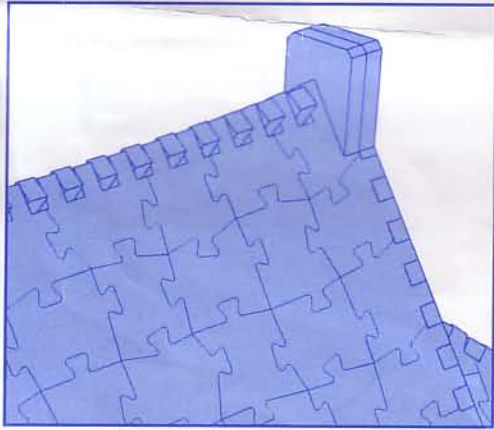
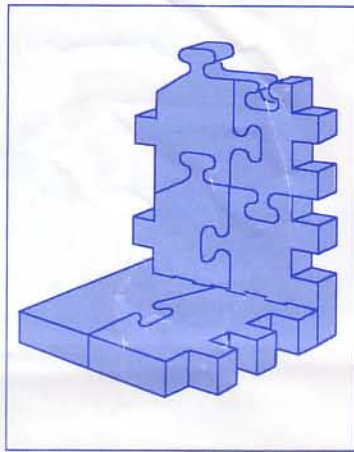
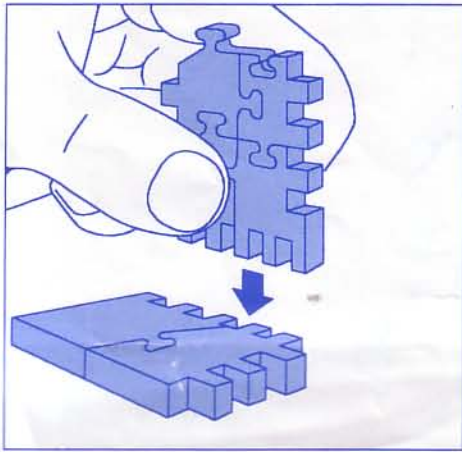

BACK
HINTEN
ARRIERE

MB



RIGHT
RECHTS
DROITE
RECHTS
DERECHA
DESTRA
DIREITA
ΔΕΞΙΑ
HÖGER
HØJRE
HØYRE
OIKEA

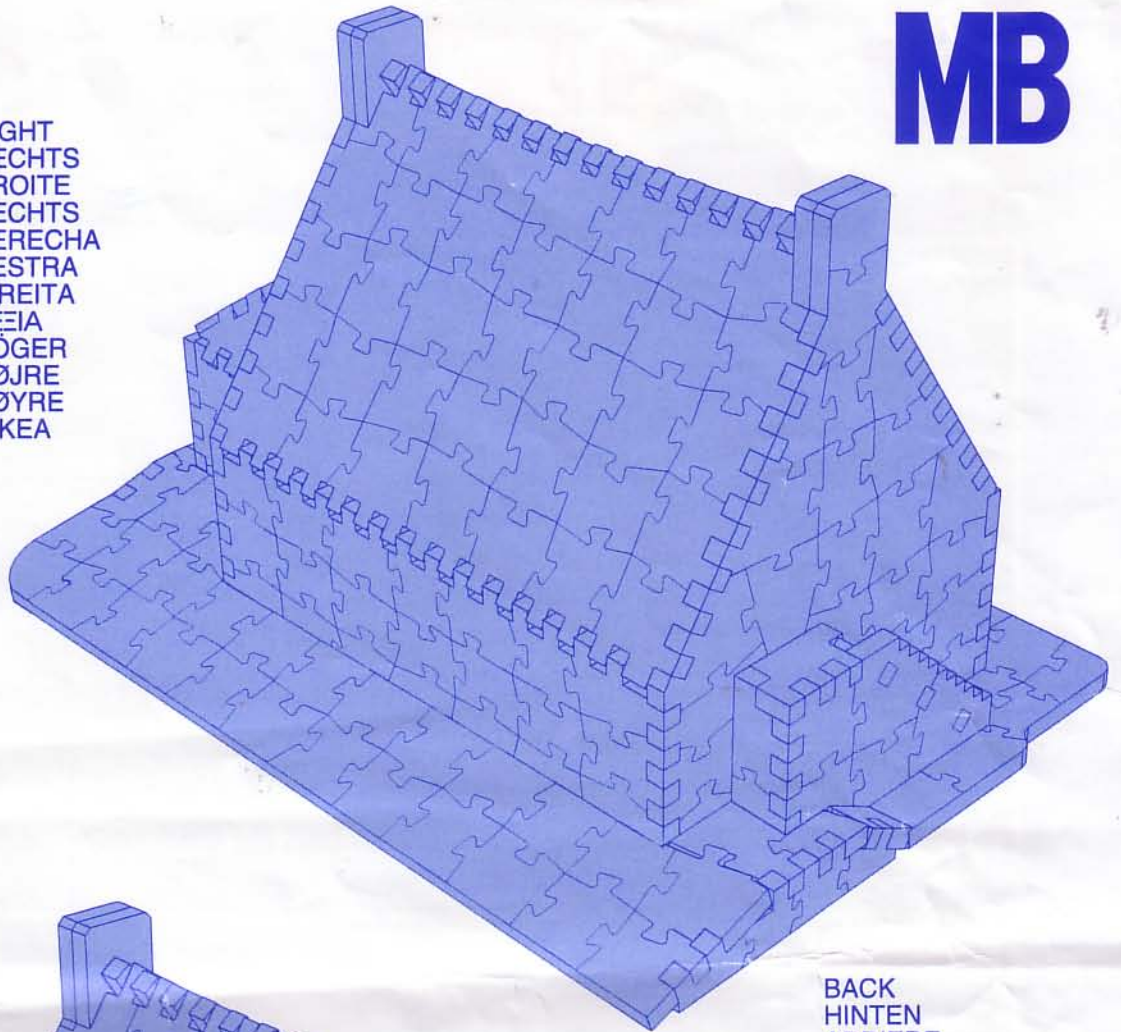

FRONT
VORNE
AVANT
VOORKANT
PARTE DELANTERA
FRONTE
FRENTE
ΜΠΡΟΣΤΑ
FRAMSIDA
FORSIDE
FORAN
ETUPUOLI

BACK
HINTEN
ARRIERE
ACHTERKANT
PARTE TRASERA
RETRO
TRASEIRA
ΠΙΣΩ
BAKSIDA
BAGSIDE
BAK
TAKAPUOLI

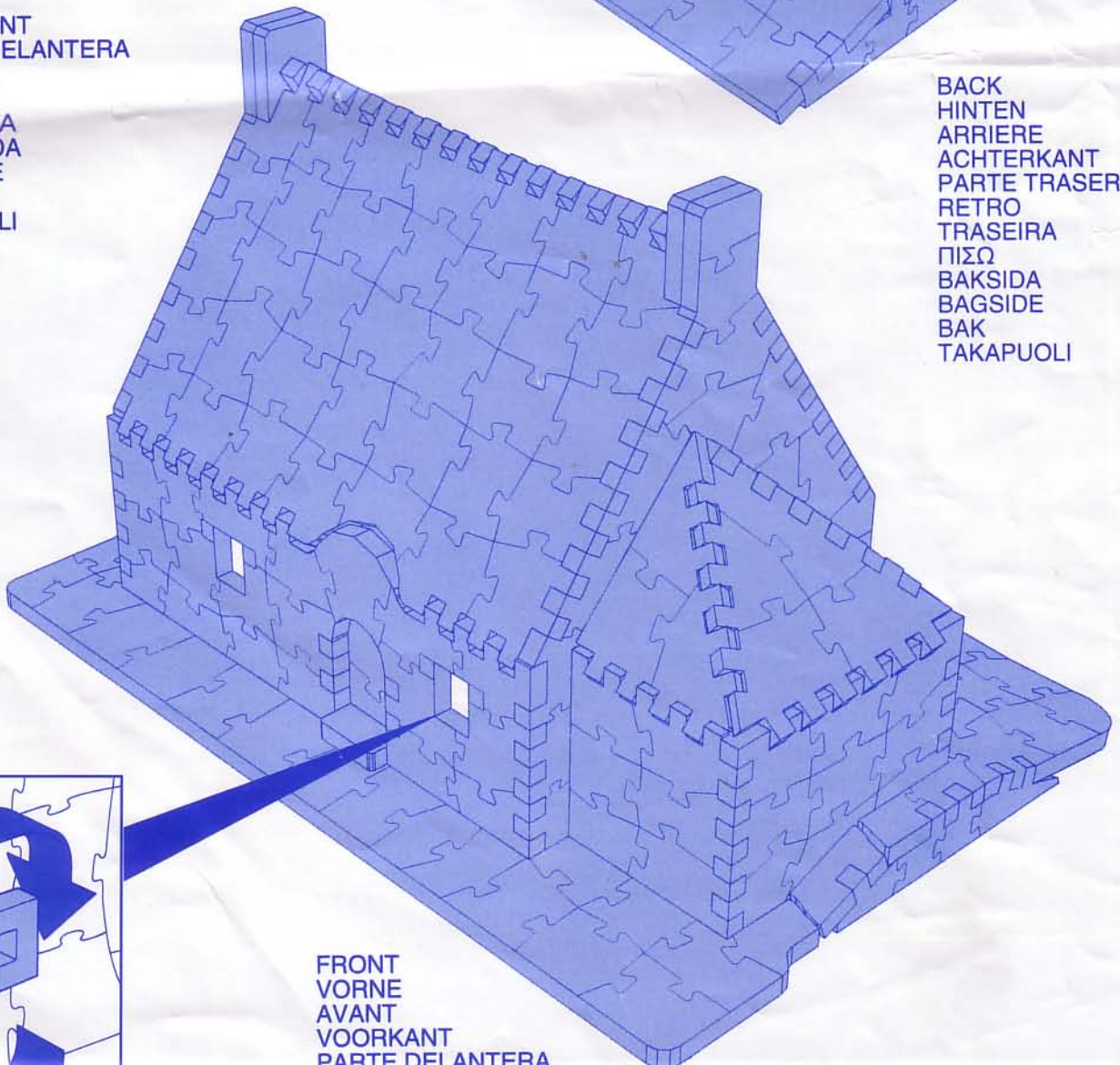

LEFT
LINKS
GAUCHE
LINKS
IZQUIERDA
SINISTRA
ESQUERDA
ΑΡΙΣΤΕΡΑ
VÄNSTER
VENSTRE
VENSTRE
VASEN

FRONT
VORNE
AVANT
VOORKANT
PARTE DEL ANTERA

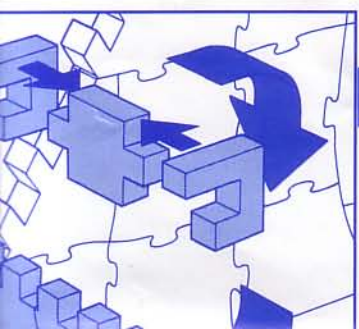

IMPORTANT!

All pieces with red dots are not part of your Puzz-3D. Set these pieces aside while you build your puzzle and only discard them when you are sure your puzzle is complete. Be careful! Some unmarked pieces may remain interlocked with red-dot pieces. Also, some waste pieces are too small to be marked with red dots, so check these before discarding.

BUILDING TIPS

Vertical portions of your puzzle (such as walls) fit onto the horizontal portions (floors, rooftops, etc.) as shown. It's best to build the base first, then attach the puzzle wall pieces to the base.

Handling Puzz-3D pieces can create static cling. Keep an eye on your surroundings and your sleeves while you are building.

Keep pets away! They love to play with the foam pieces too, although the foam is non-toxic.

MISSING PUZZLE PIECES

If a piece of your Puzz-3D is missing or damaged, we will replace it. Circle the missing piece(s) on this puzzle guide sheet and send it with your name, address and telephone number to the address below.

Remember to check through the bag of pieces you set aside to see that no missing pieces are attached to red-dot pieces.

- (GB)** **Puzz-3D Services, Waddingtons Games, Castle Gate, Oulton, Leeds LS26 8HG.**
We recommend that you retain our address for future reference.

WICHTIG!

Alle Teile mit roten Punkten sind nicht Bestandteile dieses Puzz-3D. Legen Sie diese Teile zur Seite, während Sie das Puzzle zusammensetzen; endgültig weglegen können Sie diese Teile erst dann, wenn Sie sicher sind, daß Ihr Puzzle komplett ist. Bitte passen Sie auf: Unmarkierte Teile können mit rot markierten Teilen verbunden sein! Ebenso kann es vorkommen, daß einige Teile zu klein sind und deshalb keinen roten Punkt tragen; prüfen Sie die Teile vor dem Weglegen.

TIPS ZUM ZUSAMMENBAU

Senkrechte Teile des Puzzles (wie Wände) passen auf die waagrechten Teile (wie Böden, Dächer usw.), wie in den Abbildungen zu sehen ist. Am besten bauen Sie zuerst die Basis zusammen und setzen dann die Wandteile an die Basis an.

Das Hantieren mit den Puzzleteilen kann statische Anziehungskraft verursachen: Achten Sie deshalb darauf, daß Puzzleteile nicht an Ihren Ärmeln oder anderswo festhängen.

Halten Sie während des Puzzelns Haustiere fern. Sie spielen gerne mit diesem geschäumten Material (keine Sorge - es ist nicht giftig).

FEHLENDE PUZZLE-TEILE

Wenn Puzzle-Teile fehlen oder beschädigt sind, ersetzen wir sie natürlich gerne. Kreisen Sie das fehlende Teil (bzw. alle fehlenden) auf dieser Bauanleitung an und schicken Sie es mit Namen, Anschrift und Telefon versehen an die unten genannte Adresse.

Vergessen Sie aber nicht, den Transportbeutel genau zu prüfen. Es könnte sein, daß Teile darin hängen geblieben sind.

- (D)** **Hasbro Deutschland GmbH, Overweg 29, D-59494 Soest.**
- (A)** **Hasbro Österreich GmbH, Davidgasse 92-94, A-1100 Wien.**
- (CH)** **Hasbro Schweiz AG, Alte Bremgartenstrasse 2, CH-8965 Berikon.**
Wir empfehlen Ihnen, unsere Anschrift zur späteren Verwendung aufzubewahren.

IMPORTANT !

Les pièces comportant des points rouges ne font pas partie du puzzle. Nous vous conseillons de les mettre de côté jusqu'à ce que votre puzzle soit totalement monté.

Vous pourrez alors vous en débarrasser, ainsi que des chutes de découpes.

Attention: certaines pièces utiles au puzzle peuvent rester imbriquées dans des pièces comportant des points rouges.

CONSEILS DE MONTAGE

Les parties verticales de votre puzzle (telles que les murs) s'adaptent sur les parties horizontales (sol, toit, etc.), comme indiqué sur le dessin. Il est préférable de construire d'abord la base et d'y emboîter ensuite les parties verticales.

La manipulation des pièces du Puzz-3D peut créer de l'électricité statique. Prenez garde que des pièces ne restent pas collées à vos manches ou ne s'égarent.

PIECES MANQUANTES

Si une pièce de votre Puzz-3D est manquante, nous la remplaçons. Entourez sur la présente notice l'emplacement de cette pièce, joignez vos nom, adresse et numéro de téléphone et adressez le tout à l'adresse ci-dessous.

Pensez à vérifier qu'une pièce manquante n'est pas restée imbriquée dans une pièce marquée de points rouges.

- (F)** **Groupe Hasbro France S.A., Savoie Technolac, 73378 Le Bourget-du-Lac Cedex.**
- (B)** **S.A. Hasbro N.V., Boulevard International 55/4, 1070 Bruxelles.**
- (CH)** **Hasbro Schweiz AG, Alte Bremgartenstrasse 2, CH-8965 Berikon**
Nous vous recommandons de prendre note de notre adresse pour tout contact ultérieur.

BELANGRIJK!

Alle stukjes met rode stippen maken geen deel uit van de Puzz-3D. Leg deze stukjes opzij terwijl u uw puzzel maakt. Gooi ze pas weg als u zeker weet dat ze niet bij de puzzel horen. Wees voorzichtig! Sommige stukjes zonder rode stippen blijven vastzitten aan stukjes met rode stippen. Ook zijn sommige puzzelstukjes zo klein dat er geen rode stippen op staan. Dus controleer deze kleine stukjes goed voordat u ze weggooit.

TIPS VOOR HET BOUWEN

Verticale delen van uw puzzel (zoals muren) passen op de horizontale delen (vloerdelen, daken enz.) zoals is afgebeeld. U kunt het beste eerst de basis bouwen en vervolgens de muurdelen bevestigen.

Terwijl u bezig bent met de Puzz-3D kunnen de stukjes "statisch" worden. Houd daarom altijd uw werkomgeving en bijvoorbeeld uw mouwen in de gaten. Er kunnen stukjes zijn gevallen of blijven hangen.

Houd huisdieren uit de buurt! Ze vinden het prachtig om met de foam stukjes te spelen. De foam is niet-giftig.

ONTBREKENDE PUZZELSTUKJES

Als een stukje van uw Puzz-3D weg is of beschadigd, zullen wij het voor u vervangen. Omcirkel het (de) verloren stukje(s) op deze folder en stuur het op naar onderstaand adres. Vergeet niet uw naam, adres en telefoonnummer duidelijk te vermelden. Onthoud dat u altijd eerst de stukjes controleert die u heeft weggelegd. Er kan immers een ontbrekend stukje aan een stukje met rode stippen zijn blijven hangen.

- (NL)** **Hasbro B.V., Noldenweg 2, 9561 AM Ter Apel.**

- (B)** **S.A. Hasbro N.V., Internationale Laan 55/4, 1070 Brussel.**

Bewaar onze adresgegevens, zodat u zonodig contact met ons kunt opnemen.

¡IMPORTANTE!

Ninguna de las piezas con puntitos rojos forma parte del Puzz-3D. Deja estas piezas a un lado mientras haces el puzzle y tíralas cuando estés seguro de que lo has terminado. ¡Ten cuidado! Algunas de las piezas no marcadas pueden estar unidas a piezas con puntitos rojos. Algunas de las piezas que no sirven son tan pequeñas que puede que no estén marcadas con puntitos rojos. Compruébalo antes de tirarlas.

CONSEJOS PARA LA CONSTRUCCIÓN

Las partes verticales del puzzle (como las paredes) encajan en las partes horizontales (suelos, techos, etc.) como se muestra. Es mejor construir primero la base y luego añadir las piezas de la pared a la base.

El manejo de las piezas de Puzz-3D puede crear energía estática. Evite el contacto de las piezas con materiales que puedan provocar esta reacción.

¡Mantener alejados a los animales domésticos! Les encanta jugar con las piezas de espuma. La espuma no es tóxica.

PIEZAS PERDIDAS

Si falta una pieza del puzzle o está estropeada, la repondremos. Marca con un círculo en esta hoja la/s pieza/s del puzzle que faltan y envía indicando tu nombre, dirección y número de teléfono a la dirección que se indica.

Comprueba que en la bolsa de piezas que dejas aparte no esté ninguna de las piezas que te faltan, unida a las piezas con puntitos rojos.

- (E)** **MB España S.A., Avda. Real Monasterio S^o M^o Poblet 22,**

46930 Quart de Poblet, Valencia. N.I.F.

A-46156444; R.I. 6170.

Recomendamos que guarde nuestra dirección por si le es necesaria más adelante.

IMPORTANTE!

Tutti i pezzi contrassegnati da puntini rossi non fanno parte del Puzz-3D. Tenete questi pezzi da parte mentre costruite il puzzle e buttateli via solo quando siete sicuri che il puzzle sia completo. Attenzione! Alcuni pezzi non contrassegnati possono rimanere attaccati a quelli con il puntino rosso. Inoltre alcuni pezzi tra quelli da scartare sono troppo piccoli per essere contrassegnati dal puntino rosso, pertanto controllateli prima di buttarli via.

QUALCHE SUGGERIMENTO PER LA COSTRUZIONE DELL'EDIFICIO

Le parti verticali del puzzle (come le facciate) vanno inserite nelle parti orizzontali (piani, tetti, ecc.) come illustrato. È meglio partire dalla costruzione della base e poi attaccare alla base stessa i pezzi delle facciate del puzzle.

Maneggiare i pezzi del Puzz-3D può causare elettricità statica. Pertanto se, mentre costruite il puzzle, vi sembra di aver smarrito qualche pezzo, controllate attentamente attorno a voi e nelle maniche dei vostri abiti.

Tenete lontano gli animali! Essi amano giocare con i pezzi di gommapiuma, che comunque non sono tossici.

PEZZI MANCANTI

Vi saranno sostituiti tutti i pezzi mancanti o danneggiati. Evidenziate con un cerchio il pezzo/i mancante/i su questo foglio di istruzioni e spedite il foglio di nome, cognome, indirizzo e numero telefonico all'indirizzo riportato qui sotto. Ricordatevi di controllare tra i pezzi che avete messo da parte per vedere se i pezzi mancanti sono rimasti attaccati a quelli marcati con i puntini rossi.

- (I)** **Hasbro Italy S.r.l., Strada 7, Palazzo R1, 20089 Rozzano (Milano).**

- (CH)** **Hasbro Schweiz AG, Alte Bremgartenstrasse 2, CH-8965 Berikon.**

Si raccomanda di conservare il nostro indirizzo per qualsiasi informazione.



FRONTE
FRENTE
ΜΠΡΟΣΤΑ
FRAMSIDA
FORSIDE
FORAN
ETUPUOLI

IMPORTANTE!

As peças com bolas vermelhas não fazem parte do teu Puzz-3D. Coloca-as de parte enquanto constróis o teu puzzle. Só as deverás deitar fora quando tiveres a certeza de que o puzzle está completo. Atenção! Algumas peças não marcadas podem estar presas a peças com bolas vermelhas. Existem ainda peças demasiado pequenas para serem marcadas com bolas vermelhas, por isso verifica bem antes de deitar fora quaisquer peças.

CONSELHOS DE CONSTRUÇÃO

As secções verticais do teu puzzle (por exemplo, as paredes) assentam sobre secções horizontais (pavimentos, telhados, etc.) conforme ilustrado. É aconselhável começar por construir a base, e em seguida encaixar as peças da parede na base. O manuseamento das peças do Puzz-3D pode dar origem a electricidade estática. Toma atenção ao local onde te encontras e às tuas mangas durante a construção do puzzle.

Mantém afastados os teus animais de estimação! Eles também gostam de brincar com as peças de espuma, apesar de a espuma não ser tóxica.

PEÇAS PERDIDAS

Se alguma peça do teu Puzz-3D se perder ou danificar, substitui-la-emos. Traça um círculo em volta da(s) peça(s) que te falta(m) na folha de orientação e envia-a juntamente com o teu nome, morada e número de telefone para a morada abaixo indicada.

Não te esqueças de verificar o saco de peças que puseste de lado para te assegurares de que nenhuma das peças que te falta se encontra presa a uma das peças marcadas com bolas vermelhas.

P HASBRO, IMPORTAÇÃO E EXPORTAÇÃO DE JOGOS E BRINQUEDOS LDA., Rua Melo e Sousa, Bloco 2, Escritório 212, Estoril Garden, 2765 Estoril. NIF. 502949546. Recomendamos que anotem a nossa morada para futura referência.

ΠΡΟΣΟΧΗ!

Όλα τα κομμάτια με κόκκινες τελείες δεν αποτελούν τμήμα του τρισδιάστατου Παζλ σας. Βάλτε στο πλάι αυτά τα κομμάτια ενώ συναρμολογείτε το παζλ σας και πετάξτε τα όταν είστε σίγουροι ότι το παζλ σας έχει ολοκληρωθεί. Προσέξτε! Μερικά κομμάτια χωρίς σημάδια μπορεί να παραμείνουν ενωμένα με τα κομμάτια με τις κόκκινες τελείες. Επίσης, μερικά άχρηστα κομμάτια είναι πολύ μικρά για να είναι σημειωμένα με κόκκινες τελείες, γι' αυτό ελέγξτε τα πριν τα πετάξετε.

ΧΡΗΣΙΜΕΣ ΣΥΜΒΟΥΛΕΣ ΣΥΝΑΡΜΟΛΟΓΗΣΗΣ

Τα κάθετα τμήματα του παζλ σας (όπως οι τοίχοι) προσαρμόζονται πάνω στα οριζόντια τμήματα (δάπεδα, οροφές κ.λπ.) όπως φαίνεται στην εικόνα. Είναι καλύτερο να συναρμολογήσετε πρώτα τη βάση και μετά να προσαρμόσετε τα κομμάτια των τοίχων του παζλ. Τα κομμάτια του τρισδιάστατου παζλ μπορεί να δημιουργήσουν στατικό ηλεκτρισμό με το συχνό πάσιμο. Αυτό έχει σαν αποτέλεσμα να κολλούν σε διάφορα πράγματα. Προσέχετε το γύρω χώρο σας και τα μανίκια σας ενώ συναρμολογείτε.

Κρατήστε μακριά τα κατοικίδια ζώα. Αρέσει και σε αυτά να παίζουν με τα κομμάτια του αφρολέξ, παρόλο που το αφρολέξ δεν είναι τοξικό.

ΚΟΜΜΑΤΙΑ ΤΟΥ ΠΑΖΛ ΠΟΥ ΛΕΙΠΟΥΝ

Αν ένα κομμάτι του τρισδιάστατου παζλ σας λείπει ή χάλασε, θα σας το αντικαταστήσουμε. Βάλτε σε κύκλο το κομμάτι ή τα κομμάτια που σας λείπουν σ' αυτό στο φύλλο-οδηγό που περιλαμβάνεται και στείλτε το μαζί με το όνομά σας, τη διεύθυνσή σας και τον αριθμό του τηλεφώνου σας στην παρακάτω διεύθυνση.

Θυμηθείτε να ελέγξετε καλά τη σακούλα με τα κομμάτια που βάλσατε στην άκρη, για να βεβαιωθείτε ότι κανένα από τα κομμάτια που λείπουν δεν είναι ενωμένο με τα κομμάτια με τις κόκκινες τελείες.

GR Hasbro Hellas S.A., ΚΡΕΟΝΤΟΣ 30-32, 104 42 ΑΘΗΝΑ. Σας συνιστούμε να φυλάξετε τη διεύθυνσή μας για μελλοντική χρήση.

VIKTIGT!

Alla bitar med röda prickar är bitar som inte ingår i ditt 3D-pussel. Lägga dessa bitar åt sidan medan du bygger ditt pussel och släng dem först när du är helt säker på att ditt pussel är komplett. Var försiktig! Några bitar utan röd prick kan hänga samman med någon bit med röd prick. Några bitar som ska slängas är för små för att kunna markeras med röd prick, så var noga med att kontrollera bitarna innan du slänger något.

BYGGNADSTIPS

Vertikala ytor i ditt pussel (så som väggar) passar in på de horisontella ytorna (golv, tak etc) så som visas. Det är bäst att bygga grunden först och sedan fästa pusslets väggbitar i grunden.

Tänk på att statisk elektricitet lätt bildas när du bygger med 3D-pusselbitar. Håll därför ett öga på delarna så att de inte fastnar i dina kläder medan du bygger.

Håll husdjur borta från ditt pussel! De tycker det är roligt att leka med skumgummit och det kan vara farligt även om det inte är giftigt.

FÖRLORADE PUSSELBITAR

Om någon av dina pusselbitar går förlorad eller blir förstörd kommer vi att ersätta den. Ringa in den/de bitar du saknar på bilden som medföljer pusslet och sänd bilden tillsammans med namn, adress och telefonnummer till adressen nedan. Kom ihåg att kontrollera bitarna du lagt åt sidan så att inga av dessa hänger fast vid någon bit markerad med en röd prick.

S Hasbro Sweden, Business Campus, Johanneslundsvägen 2, 194 81 Upplands Väsby. Vi rekommenderar att ni behåller adressen för eventuellt framtida behov.

VIGTIGT!

Alle de dele, der er mærket med en rød prik, hører ikke til dit 3D puslespil. Læg disse brikker til side, medens du samler puslespillet, og kassér dem først, når du er sikker på at puslespillet er komplet. Pas på: nogle af brikerne uden mærker hænger måske sammen med de mærkede brikker. Nogle af de brikker, der skal kasseres, er desuden så små, at det ikke har været muligt at forsyne dem med røde prikker, så se godt efter, inden de kasseres.

GODE RÅD VEDRØRENDE SAMLING AF PUSLESPILET

De lodrette dele af puslespillet (f.eks. murene) passer til de vandrette dele (gulve, tage osv) som vist. Det er bedst at samle bunden først og så sætte puslespillets lodrette dele fast på bunden bagefter.

Der kan opstå statisk elektricitet ved håndteringen af 3D puslespillets brikker. Hold øje med omgivelser og ærmer, når du samler puslespillet.

Hold kæledyr på afstand! De kan godt lide at lege med skumbrikkerne - skummet er dog giftigt.

MANGLENDE BRIKKER

Hvis der mangler en brik/brikker i dit 3D puslespil, eller hvis en brik/brikker er beskadiget, sender vi dig en nye. Sæt en ring om den/de manglende brik/brikker på vejledningen ovenfor og send det til adressen nedenfor sammen med navn, adresse og telefonnummer. Husk at undersøge posen med de brikker, du lagde væk, så du er sikker på, at de manglende brikker ikke sidder fast på brikerne med de røde prikker.

DK Hasbro Danmark, Ejby Industrivej 40, 2600 Glostrup. Emballagen bør gemmes i tilfælde af eventuel senere henvendelse.

VIKTIG!

De bitene som er merket med røde prikker tilhører ikke ditt Puzz-3D puslespill. Legg disse bitene til side mens du bygger opp puslespillet. Vent med å kaste dem til du er sikker på at puslespillet er satt sammen riktig. Vær forsiktig! Noen umerkede biter kan ligge gjemt blant de merkede bitene. I tillegg skal du være oppmerksom på at noen overfløydige biter er for små til å merkes med røde prikker. Så husk å sjekke dem før du setter i gang!

BYGGETIPS

Lodrette deler av spillet (slik som vegger) passer kun sammen med andre lodrette deler (som gulv, tak etc.) Det lønner seg å bygge opp sokkelen før veggene festes til sokkelen.

Berøring av dine Puzz-3D-brikker kan skape statisk elektrisitet. Det lønner seg derfor å rulle opp skjorteermene for at ikke brikkene skal "lime" seg til klærne.

Hold eventuelle kjæledyr unna! De elsker nemlig å leke med slike skumbelagte brikker! Skummet er giftfritt.

MANGLENDE PUSLEBITER

Om noen brikker skulle mangle eller være ødelagt, vil vi selvsagt erstatte disse bitene. Tegn en sirkel rundt disse bitene på byggetegningene og send tegningen til adressen under med ditt navn, adresse og telefonnummer.

Husk å gå nøye gjennom posen med biter som du har lagt til side for å forsikre deg om at ingen biter henger sammen med brikkene med røde prikker.

N Hasbro Norge, Nye Vakåsvei 64, 1360 Nesbru. Vennligst behold vår adresse for fremtidige referanser.

TÄRKEÄÄ!

Punaisilla pisteillä merkityt palat eivät kuulu koottuun Puzz-3D –palapeliin. Aseta nämä sivuun rakentaessasi palapeliä. Älä heitä pistepaloja pois ennen kuin olet varma, että palapeli on valmis. Ole varovainen! Toiset pisteettömät palat saattavat juuttua kiinni punapistepaloihin. Myös toiset turhat palat ovat liian pieniä, jotta ne voisi merkitä punaisella pisteellä, joten ole siis tarkkana paloja poistaessasi.

RAKENNUSVIHJEET

Pystysuorat pinnat (esim. seinät) sopivat vaakasuoriin pintoihin (lattia, katot jne.) kuvan mukaisesti. Kannattaa ensin koota perusta, sitten vasta liittää perustaan seinäpinnat.

Puzz-3D –palojen käsittely saattaa synnyttää staattista vetovoimaa. Rakentaessasi tarkkaile ympäristöäsi ja paidan hihojasi.

Pidä lemmikit loitolla! Vaahtomuovipalat eivät ole suotavia leikkivälineitä lemmikeillä, vaikkakin ne ovat myrkyttömiä!

HÄVINNEET PALAT

Jos Puzz-3D –palapelistäsi puuttuu pala tai se on kadonnut, me annamme uuden. Ympyröi puuttuva pala(t) oheisesta opassivusta. Lähetä opassivu sekä nimesi, osoitteesi ja puhelinnumerosi alla olevaan osoitteeseen.

Muista vielä tarkistaa, ettei pala ole vahingossa joutunut punapistepalojen joukkoon.

FIN Hasbro Finland, Niittykatu 6, 02200 Espoo. Säilytä osoite mahdollista myöhempää tarvetta varten.

PUZZ-3D is a trademark owned by 2798140 Canada Inc., and used under license by Wrebbit, Inc.

© Wrebbit, Inc.

Packaging © 1997 Hasbro International Inc. All rights reserved.

04383/04382ML0197